

# Nook ノーク

小スペースで機能的な  
コーナーサイドボード



前板/アッシュ無垢材(凹凸部・スライド部)  
扉/W: N:ウォールナット突板  
OK-NA: オーク突板  
ガラス扉/アッシュ無垢材(凹凸部)  
W: N:ウォールナット突板  
OK-NA: オーク突板

ガラス/4mm/ハーフミラーガラス  
板/強化シート・アッシュ無垢材  
体/プリント紙化粧繊維板  
装/セラウッド塗装

2色対応

OK-NA  
オークナチュラル

WN  
ウォールナット

フラップ扉/MDF・アッシュ無垢材  
ガラス/4mm/ハーフミラーガラス  
板扉/W: N:ウォールナット突板  
OK-NA: オーク突板  
ガラス扉/アッシュ無垢材(コーナーローボード)

前板/アッシュ無垢材  
板/強化シート・アッシュ無垢材  
体/プリント紙化粧繊維板  
装/セラウッド塗装

## ポイント/Point



### 機能的なサイドボード

2個口のコンセントを装備しているので、作業しながら小休憩や夜デスクライトをつけての作業に便利です。  
(80・120サイドボード)



可動棚や引出、スライド棚と用途に合わせた収納が自由自在！  
小さいながら収納力は抜群です。

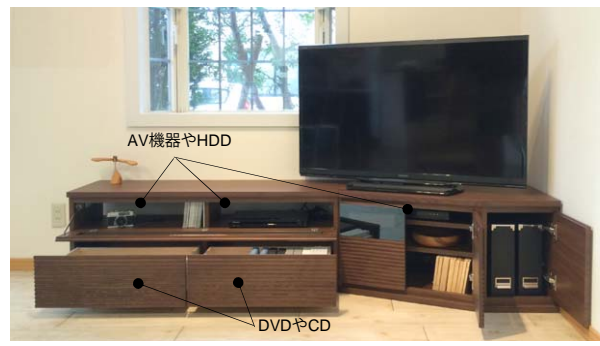

### 機能的な収納力

AVローボードをつなげることで大型のテレビも置けるように。  
奥行も浅くスペースも取らないのに加え、引出・移動棚の用途に合わせた収納が可能です。

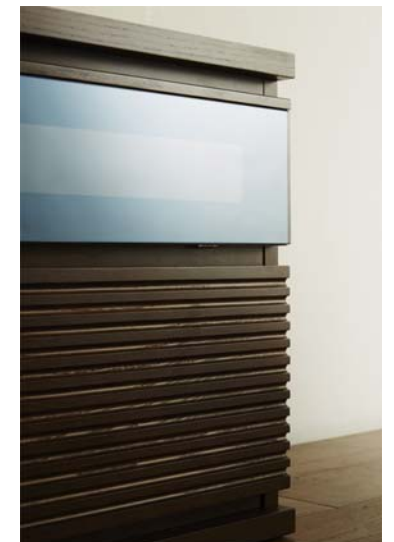



無垢材を贅沢に

前板には綺麗な木目が特徴的なアッシュ無垢材を使用。凹凸加工を施すことでまだら模様になり、リビングにひと味違った印象を与えます。

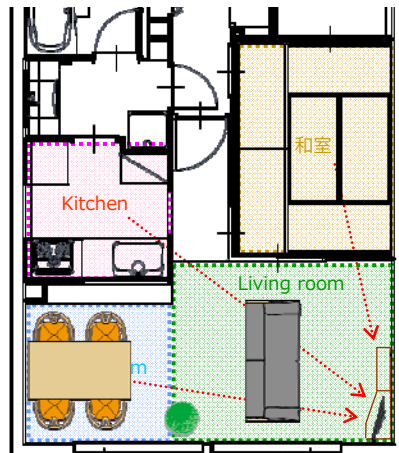

スペースを有効利用

デッドゾーンになりがちなお部屋の隅。テレビ画面の可動範囲もワイドでどこから見やすいコーナーボードは視線を集め、にぎわいを創出します。



ワンタッチで簡単に付け替え可能!



L・R対応のコーナーボード

コーナーボードは本体をひっくり返してガラス扉を左右付け替えると、右壁用・左壁用が兼用できます。お部屋の模様替えに便利! (89コーナーローボード、89コーナーサイドボード)

商品一覧/ Items List

L・R対応



天板耐荷重 80kg

89コーナーローボード  
サイズ: W 890 D 590 H 450

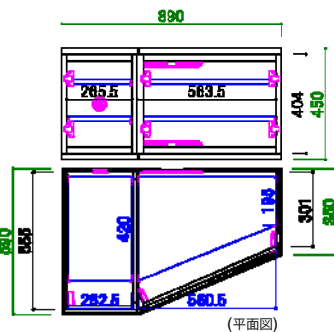

800



天板耐荷重 80kg

80AVローボード  
サイズ: W 800 D 350 H 450

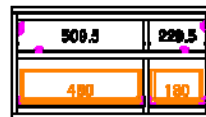

天板耐荷重 80kg

120AVローボード  
サイズ: W 1200 D 350 H 450

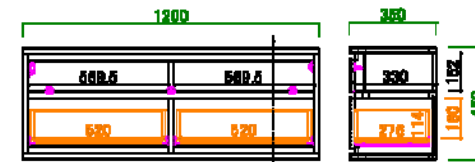

L・R対応



天板耐荷重 80kg

89コーナーサイドボード  
サイズ: W 890 D 590 H 800

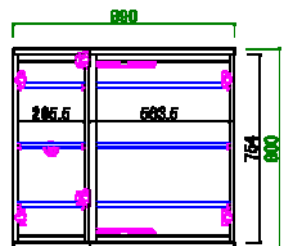

800



天板耐荷重 80kg

80サイドボード  
サイズ: W 800 D 350 H 800

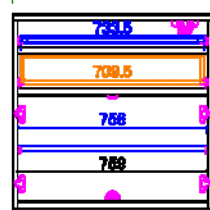

2個口コンセント

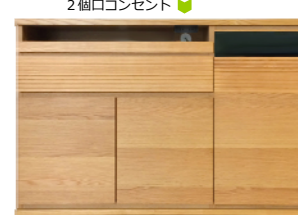

天板耐荷重 80kg

120サイドボード  
サイズ: W 1200 D 350 H 800

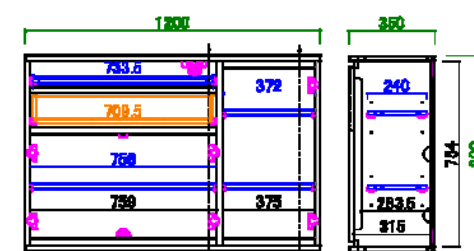

【表示寸法】 外形寸法 内部寸法 棚板寸法 引出し内寸 金具類

